

HALFEN ANKERSCHIENE FEUERVERZINKT KALTPROFILIERT

Typ	Bezeichnung	Länge
HTA	28/15	10 cm
HTA	28/15	15 cm
HTA	28/15	20 cm
HTA	28/15	25 cm
HTA	28/15	30 cm
HTA	28/15	35 cm
HTA	28/15	40 cm
HTA	28/15	55 cm
HTA	28/15	80 cm
HTA	28/15	105 cm
HTA	28/15	205 cm
HTA	28/15	607 cm
HTA	38/17	10 cm
HTA	38/17	15 cm
HTA	38/17	20 cm
HTA	38/17	25 cm
HTA	38/17	30 cm
HTA	38/17	35 cm
HTA	38/17	40 cm
HTA	38/17	55 cm
HTA	38/17	80 cm
HTA	38/17	105 cm
HTA	38/17	205 cm
HTA	38/17	607 cm
HTA	40/25	607 cm
HTA	49/30	607 cm

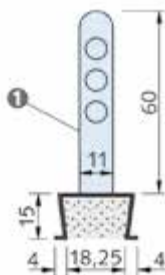
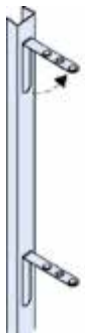

HALFEN MAUERANSCHLUSSSCHIENE SENDZIMIERVERZINKT

Typ	Bezeichnung	Länge
HMS	25/15-D	250 cm

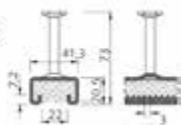
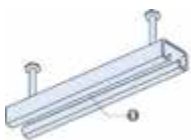

HALFEN ANKERSCHIENE GEZAHNT FEUERVERZINKT KALTPROFILIERT

Typ	Bezeichnung	Länge
HZA	41/22	10 cm
HZA	41/22	15 cm
HZA	41/22	20 cm
HZA	41/22	25 cm
HZA	41/22	30 cm
HZA	41/22	35 cm
HZA	41/22	40 cm
HZA	41/22	607 cm

Wir erweitern ständig unser Lagerprogramm, nicht aufgeführte Abmessungen sind auf Anfrage lieferbar.



HALFEN Ankerschienen



HALFEN HMS Maueranschlusschiene



HALFEN HBS-05 Bewehrungsschraubanschlüsse



HALFEN HZA Ankerschiene gezahnt



HALFEN Trapezblech Befestigungsschiene



HALFEN HBT Bewehrungsrückbiegeanschluss



HALFEN Sparrenfuß



HALFEN Grip-Connector



Torx - Einsatz

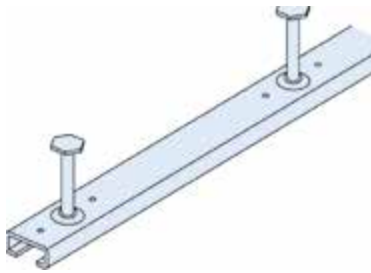

HALFEN ANKERSCHIENE EDELSTAHL A4 KALTPROFILIERT 1.4571 / 1.4401

Typ	Bezeichnung	Länge
HTA	28/15	10 cm
HTA	28/15	15 cm
HTA	28/15	20 cm
HTA	28/15	25 cm
HTA	28/15	30 cm
HTA	28/15	105 cm
HTA	28/15	607 cm
HTA	38/17	10 cm
HTA	38/17	15 cm
HTA	38/17	20 cm
HTA	38/17	25 cm
HTA	38/17	30 cm
HTA	38/17	35 cm
HTA	38/17	607 cm

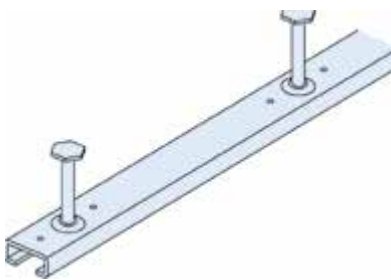

HALFEN ANKERSCHIENE „TYP K“ EDELSTAHL A4 KALTPROFILIERT 1.4571 / 1.4401

Mit verkürztem Ankerabstand

Typ	Bezeichnung	Länge
HTA	38/17	607 cm

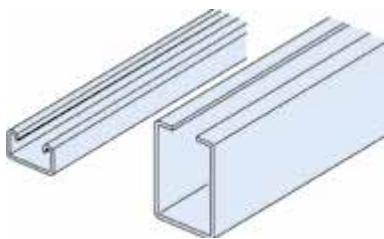

HALFEN MONTAGESCHIENE WALZBLANK KALTPROFILIERT

Typ	Bezeichnung	Länge
HM	20/12	600 cm
HM	28/12	600 cm
HM	28/15	607 cm
HM	28/28	600 cm
HM	315	600 cm
HM	36/20	600 cm
HM	36/36	600 cm
HM	38/17	607 cm
HM	40/25	607 cm
HM	41/22	600 cm
HM	41/22-D	600 cm
HM	41/41	600 cm
HM	41/62	600 cm
HM	422	600 cm
HM	486	600 cm
HM	49/30	607 cm
HM	50/40	600 cm

Wir erweitern ständig unser Lagerprogramm, nicht aufgeführte Abmessungen sind auf Anfrage lieferbar.

■ HALFEN MONTAGESCHIENE GEZAHNT WALZBLANK KALTPROFILIERT

Typ	Bezeichnung	Länge
HZM	41/22	607 cm

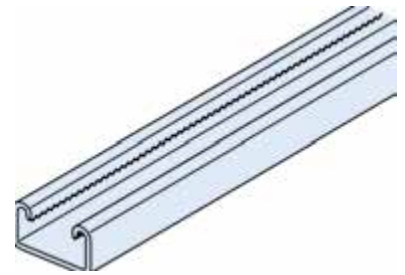

■ HALFEN MONTAGESCHIENE FEUERVERZINKT KALTPROFILIERT

Typ	Bezeichnung	Länge
HM	20/12	600 cm
HM	28/12	600 cm
HM	28/15	607 cm
HM	28/28	600 cm
HM	315	600 cm
HM	36/20	600 cm
HM	36/36	600 cm
HM	38/17	607 cm
HM	40/25	607 cm
HM	41/22	600 cm
HM	41/41	600 cm
HM	422	600 cm
HM	49/30	607 cm
HM	50/40	600 cm

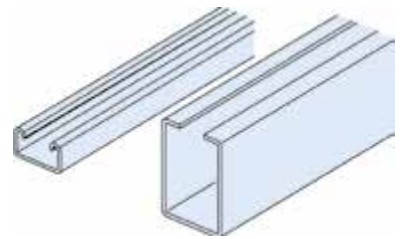

■ HALFEN MONTAGESCHIENE GEZAHNT FEUERVERZINKT KALTPROFILIERT

Typ	Bezeichnung	Länge
HZM	41/22	607 cm

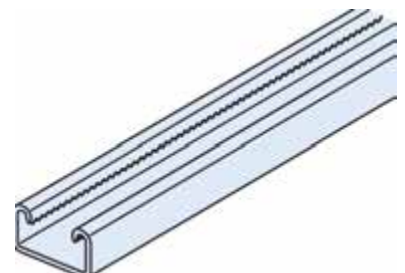

■ HALFEN MONTAGESCHIENE SENDZIMIRVERZINKT KALTPROFILIERT

Typ	Bezeichnung	Länge
HM	35/50	600 cm
HM	41/22	600 cm

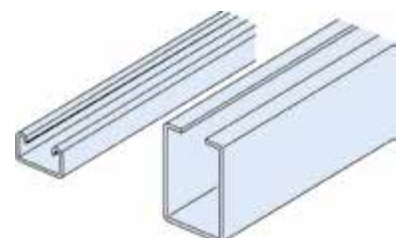

Wir erweitern ständig unser Lagerprogramm, nicht aufgeführte Abmessungen sind auf Anfrage lieferbar.

HALFEN MONTAGESCHIENE EDELSTAHL A2 KALTPROFILIERT 1.4301

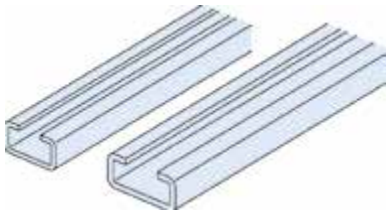

Typ	Bezeichnung	Länge
HM	20/12	600 cm
HM	28/15	607 cm
HM	38/17	607 cm
HM	40/25	607 cm
HM	49/30	607 cm

HALFEN MONTAGESCHIENE EDELSTAHL A4 KALTPROFILIERT 1.4571 / 1.4401

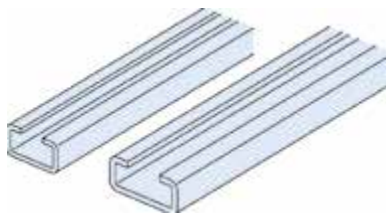

Typ	Bezeichnung	Länge
HM	28/15	607 cm
HM	38/17	607 cm

HALFEN MONTAGESCHIENE WALZBLANK KALTPROFILIERT

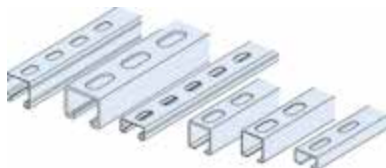

Typ	Bezeichnung	Länge
HL	20/12	600 cm
HL	28/15	607 cm
HL	28/28	600 cm
HL	36/36	600 cm
HL	41/22	600 cm
HL	41/41	600 cm
HL	50/40	600 cm

HALFEN LOCHSCHIENE SK WALZBLANK KALTPROFILIERT

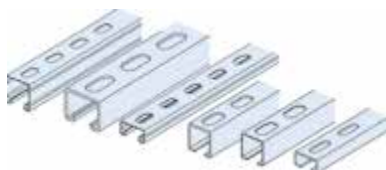

Lochung 6.5 x 30 mm

Typ	Bezeichnung	Länge
HL	28/15	607 cm

HALFEN LOCHSCHIENE FEUERVERZINKT KALTPROFILIERT

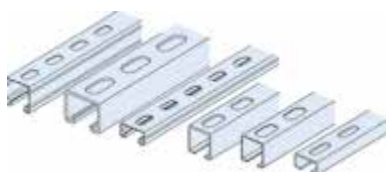

Typ	Bezeichnung	Länge
HL	20/12	600 cm
HL	28/15	607 cm
HL	28/28	600 cm
HL	36/36	600 cm
HL	41/22	600 cm
HL	41/41	600 cm
HL	50/40	600 cm

Wir erweitern ständig unser Lagerprogramm, nicht aufgeführte Abmessungen sind auf Anfrage lieferbar.

■ HALFEN LOCHSCHIENE SENDZIMIRVERZINKT KALTPROFILIERT

Typ	Bezeichnung	Länge
HL	28/28	600 cm
HL	41/22	600 cm

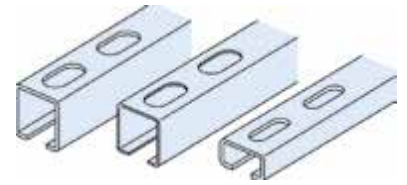

■ HALFEN LOCHSCHIENE EDELSTAHL A2 KALTPROFILIERT 1.4301

Typ	Bezeichnung	Länge
HL	20/12	600 cm
HL	28/15	607 cm

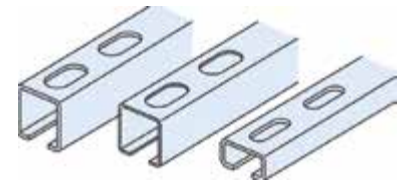

■ HALFEN ANKERSCHIENE GEZAHNT DYNAGRIP WARMGEWALZT, FEUERVERZINKT

Typ	Bezeichnung	Länge
HZA	29/20	607 cm
HZA	38/23	607 cm

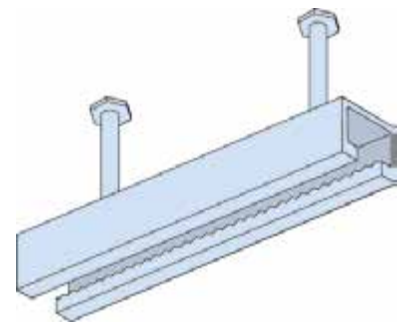

■ HALFEN MONTAGESCHIENE GEZAHNT DYNAGRIP WARMGEWALZT, FEUERVERZINKT

Typ	Bezeichnung	Länge
HZM	29/20	607 cm
HZM	38/23	607 cm

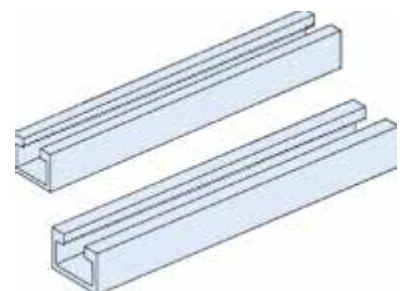

HALFEN ANKERSCHIENE FEUERVERZINKT WARMGEWALZT

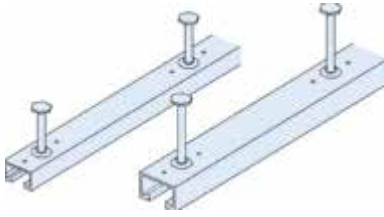

Typ	Bezeichnung	Länge
HTA	40/22	15 cm
HTA	40/22	20 cm
HTA	40/22	25 cm
HTA	40/22	30 cm
HTA	40/22	35 cm
HTA	40/22	40 cm
HTA	40/22	55 cm
HTA	40/22	80 cm
HTA	40/22	105 cm
HTA	40/22	607 cm
HTA	50/30	15 cm
HTA	50/30	20 cm
HTA	50/30	25 cm
HTA	50/30	30 cm
HTA	50/30	35 cm
HTA	50/30	40 cm
HTA	50/30	55 cm
HTA	50/30	80 cm
HTA	50/30	105 cm
HTA	50/30	607 cm

Ausführung Ankerschienen CE ETA auf Anfrage

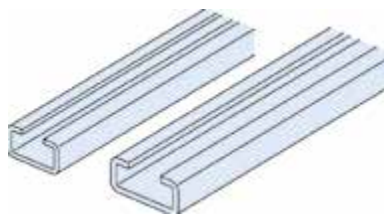

HALFEN MONTAGESCHIENE WALZBLANK WARMGEWALZT

Typ	Bezeichnung	Länge
HM	40/22	607 cm
HM	50/30	607 cm

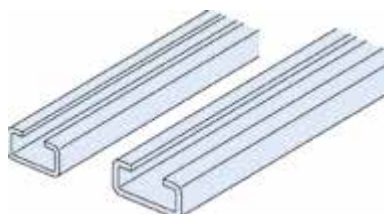

HALFEN MONTAGESCHIENE FEUERVERZINKT WARMGEWALZT

Typ	Bezeichnung	Länge
HM	40/22	607 cm
HM	50/30	607 cm

Wir erweitern ständig unser Lagerprogramm, nicht aufgeführte Abmessungen sind auf Anfrage lieferbar.

HALFEN ANKERSCHIENE FEUERVERZINKT WARMGEWALZT

schwer

Typ	Bezeichnung	Länge
HTA	52/34	15 cm
HTA	52/34	20 cm
HTA	52/34	25 cm
HTA	52/34	30 cm
HTA	52/34	40 cm
HTA	52/34	80 cm
HTA	52/34	607 cm
HTA	72/48	30 cm
HTA	72/48	607 cm

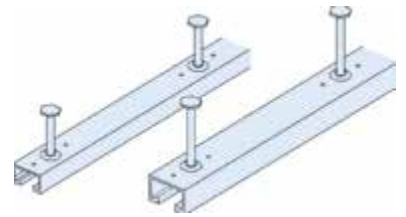

HALFEN MONTAGESCHIENE WALZBLANK WARMGEWALZT

schwer

Typ	Bezeichnung	Länge
HM	52/34	607 cm
HM	72/48	607 cm



HALFEN MONTAGESCHIENE FEUERVERZINKT WARMGEWALZT

schwer

Typ	Bezeichnung	Länge
HM	52/34	607 cm
HM	72/48	607 cm

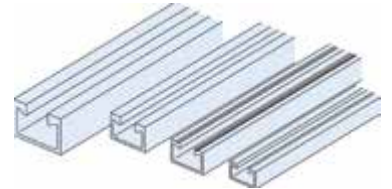

HALFEN MONTAGESCHIENE EDELSTAHL A4 WARMGEWALZT 1.4571 / 1.4401

Typ	Bezeichnung	Länge
HM	40/22	607 cm

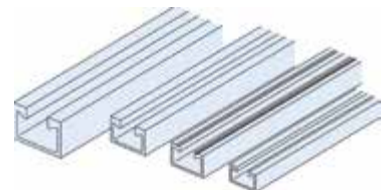

HALFEN TRAPEZBLECH-BEFESTIGUNGSSCHIENE FEUERVERZINKT

Typ	Bezeichnung	Länge
HTU 60/22/3	AN2	300 cm
HTU 60/22/3	D2	300 cm
HTU 60/22/3	AN3	300 cm
HTU 60/22/6	AN2	300 cm



Wir erweitern ständig unser Lagerprogramm, nicht aufgeführte Abmessungen sind auf Anfrage lieferbar.

HALFEN MUFFENSTAB MIT SCHRAUBMUFFE



Typ	Bezeichnung
HS-05-S	12/400
HBS-05-S	12/610
HBS-05-S	12/860
HBS-05-S	12/1180
HBS-05-S	14/990
HBS-05-S	14/1370
HBS-05-S	16/400
HBS-05-S	16/1110
HBS-05-S	16/1570
HBS-05-S	20/400
HBS-05-S	20/1380
HBS-05-S	25/400
HBS-05-S	25/1730
HBS-05-S	28/400
HBS-05-S	28/1930

HALFEN ANSCHLUSSSTAB



Typ	Bezeichnung
HBS-05-A	12/400
HBS-05-A	12/590
HBS-05-A	12/840
HBS-05-A	12/1160
HBS-05-A	14/970
HBS-05-A	14/1350
HBS-05-A	16/375
HBS-05-A	16/1085
HBS-05-A	16/1545
HBS-05-A	20/370
HBS-05-A	20/1350
HBS-05-A	25/360
HBS-05-A	25/1690
HBS-05-A	28/360
HBS-05-A	28/1890

Wir erweitern ständig unser Lagerprogramm, nicht aufgeführte Abmessungen sind auf Anfrage lieferbar.

HALFEN NAGELTELLER KUNSTSTOFF
FÜR MUFFENSTAB

Typ	Ø
HBS-05	12 mm
HBS-05	14 mm
HBS-05	16 mm
HBS-05	20 mm

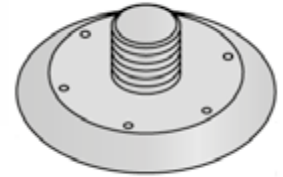
**HALFEN METALL-NAGELPLATTE**
OHNE SCHRAUBE

Typ	Ø
HBS-05	25 mm

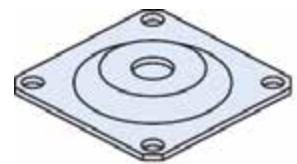

HALFEN BEWEHRUNGS-RÜCKBIEGEANSCHLUSS TYP 5 BÜGELELEMENT

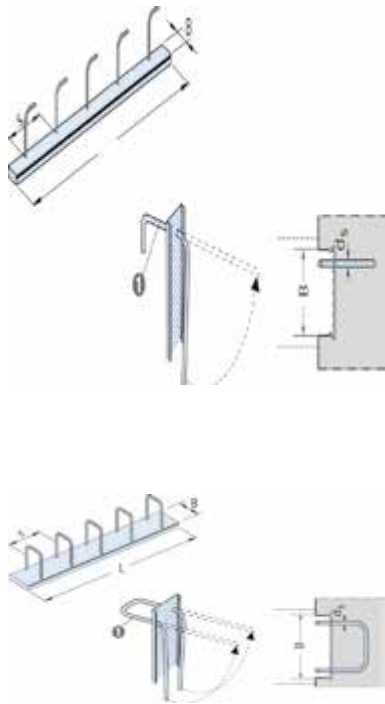

Typ	Bezeichnung	Breite	Länge	für Wand
HBT 55	8/15	58 mm	1250 mm	-
HBT 55	10/15	58 mm	1250 mm	-
HBT 85	12/15	86 mm	1250 mm	-
HBT 120	8/15	122 mm	1250 mm	13-18 cm
HBT 120	10/15	122 mm	1250 mm	13-18 cm
HBT 120	12/15	122 mm	1250 mm	13-18 cm
HBT 150	8/15	150 mm	1250 mm	16-21 cm
HBT 150	10/15	150 mm	1250 mm	16-21 cm
HBT 150	12/15	150 mm	1250 mm	16-21 cm
HBT 190	8/15	186 mm	1250 mm	19-24 cm
HBT 190	10/15	186 mm	1250 mm	19-24 cm
HBT 190	12/15	186 mm	1250 mm	19-24 cm
HBT 220	8/15	222 mm	1250 mm	23-28 cm
HBT 220	10/15	222 mm	1250 mm	23-28 cm
HBT 220	12/15	222 mm	1250 mm	23-28 cm

HALFEN GRIP-CONNECTOR



Typ	Abmessung
HGC 12	31.8 x 100 mm
HGC 14	38.0 x 112 mm
HGC 16	38.0 x 140 mm
HGC 20	48.3 x 164 mm
HGC 25	51.0 x 216 mm
HGC 28	60.3 x 252 mm

TORX-EINSATZ FÜR 25 UND 28 MM



Typ	Bezeichnung
HGC	22 x T80

Wir erweitern ständig unser Lagerprogramm, nicht aufgeführte Abmessungen sind auf Anfrage lieferbar.

HALFEN SCHRAUBE GALVANISCH VERZINKT 4.6

Typ	Bezeichnung	Gewinde	VPE
HS	20/12	M 6 x 20	100 Stk.
HS	20/12	M 8 x 15	100 Stk.
HS	20/12	M 8 x 20	100 Stk.
HS	20/12	M 8 x 25	100 Stk.
HS	20/12	M 8 x 30	100 Stk.
HS	20/12	M 8 x 40	100 Stk.

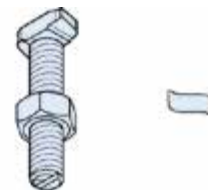

HALFEN SCHRAUBE GALVANISCH VERZINKT

Typ	Bezeichnung	Gewinde	VPE
HS	28/15	M 6 x 15	100 Stk.
HS	28/15	M 6 x 20	100 Stk.
HS	28/15	M 6 x 40	100 Stk.
HS	28/15	M 8 x 15	100 Stk.
HS	28/15	M 8 x 20	100 Stk.
HS	28/15	M 8 x 25	100 Stk.
HS	28/15	M 8 x 30	100 Stk.
HS	28/15	M 8 x 40	100 Stk.
HS	28/15	M 8 x 50	100 Stk.
HS	28/15	M 8 x 60	100 Stk.
HS	28/15	M 8 x 80	100 Stk.
HS	28/15	M 10 x 20	100 Stk.
HS	28/15	M 10 x 25	100 Stk.
HS	28/15	M 10 x 30	100 Stk.
HS	28/15	M 10 x 40	100 Stk.
HS	28/15	M 10 x 50	100 Stk.
HS	28/15	M 10 x 60	100 Stk.
HS	28/15	M 10 x 80	100 Stk.
HS	28/15	M 10 x 125	50 Stk.
HS	28/15	M 10 x 150	50 Stk.
HS	28/15	M 12 x 30	100 Stk.
HS	28/15	M 12 x 50	50 Stk.

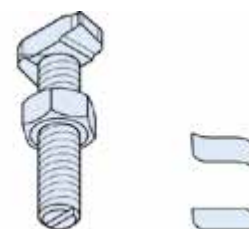

HALFEN SCHRAUBE EDELSTAHL (A2-70)

1.4301

Typ	Bezeichnung	Gewinde	VPE
HS	28/15	M 8 x 30	100 Stk.
HS	28/15	M 10 x 20	100 Stk.
HS	28/15	M 10 x 30	100 Stk.

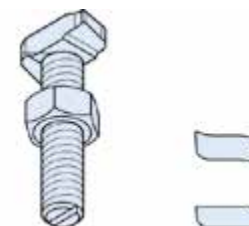

Wir erweitern ständig unser Lagerprogramm, nicht aufgeführte Abmessungen sind auf Anfrage lieferbar.

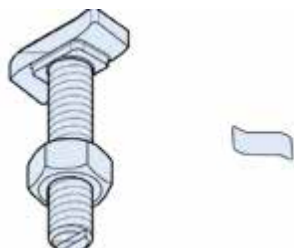
HALFEN SCHRAUBE GALVANISCH VERZINKT 4.6

Typ	Bezeichnung	Gewinde	VPE
HS	38/17	M 10 x 20	100 Stk.
HS	38/17	M 10 x 30	100 Stk.
HS	38/17	M 10 x 40	100 Stk.
HS	38/17	M 10 x 50	100 Stk.
HS	38/17	M 10 x 60	100 Stk.
HS	38/17	M 10 x 80	50 Stk.
HS	38/17	M 10 x 100	50 Stk.
HS	38/17	M 10 x 150	50 Stk.
HS	38/17	M 12 x 20	100 Stk.
HS	38/17	M 12 x 30	100 Stk.
HS	38/17	M 12 x 40	50 Stk.
HS	38/17	M 12 x 50	50 Stk.
HS	38/17	M 12 x 60	50 Stk.
HS	38/17	M 12 x 80	50 Stk.
HS	38/17	M 12 x 100	50 Stk.
HS	38/17	M 12 x 125	50 Stk.
HS	38/17	M 12 x 150	25 Stk.
HS	38/17	M 12 x 200	25 Stk.
HS	38/17	M 16 x 30	50 Stk.
HS	38/17	M 16 x 40	50 Stk.
HS	38/17	M 16 x 50	50 Stk.
HS	38/17	M 16 x 60	50 Stk.
HS	38/17	M 16 x 80	25 Stk.
HS	38/17	M 16 x 100	25 Stk.
HS	38/17	M 16 x 125	25 Stk.
HS	38/17	M 16 x 150	25 Stk.
HS	38/17	M 16 x 200	25 Stk.

Wir erweitern ständig unser Lagerprogramm, nicht aufgeführte Abmessungen sind auf Anfrage lieferbar.

HALFEN SCHRAUBE GALVANISCH VERZINKT 4.6

Typ	Bezeichnung	Gewinde	VPE
HS	40/22	M 10 x 20	100 Stk.
HS	40/22	M 10 x 30	100 Stk.
HS	40/22	M 10 x 40	100 Stk.
HS	40/22	M 10 x 50	100 Stk.
HS	40/22	M 10 x 60	100 Stk.
HS	40/22	M 10 x 80	50 Stk.
HS	40/22	M 10 x 100	50 Stk.
HS	40/22	M 12 x 20	100 Stk.
HS	40/22	M 12 x 30	100 Stk.
HS	40/22	M 12 x 40	50 Stk.
HS	40/22	M 12 x 50	50 Stk.
HS	40/22	M 12 x 60	50 Stk.
HS	40/22	M 12 x 80	50 Stk.
HS	40/22	M 12 x 100	50 Stk.
HS	40/22	M 12 x 150	50 Stk.
HS	40/22	M 12 x 200	25 Stk.
HS	40/22	M 16 x 30	50 Stk.
HS	40/22	M 16 x 40	50 Stk.
HS	40/22	M 16 x 50	50 Stk.
HS	40/22	M 16 x 60	25 Stk.
HS	40/22	M 16 x 80	25 Stk.
HS	40/22	M 16 x 100	25 Stk.
HS	40/22	M 16 x 125	25 Stk.
HS	40/22	M 16 x 150	25 Stk.
HS	40/22	M 16 x 250	25 Stk.

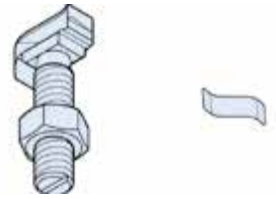

HALFEN SCHRAUBE FEUERVERZINKT 8.8 GEZAHNT

Typ	Bezeichnung	Gewinde	VPE
HZS	41/22	M 12 x 35	100 Stk.
HZS	41/22	M 12 x 50	100 Stk.
HZS	41/22	M 16 x 50	25 Stk.
HZS	41/22	M 16 x 100	25 Stk.

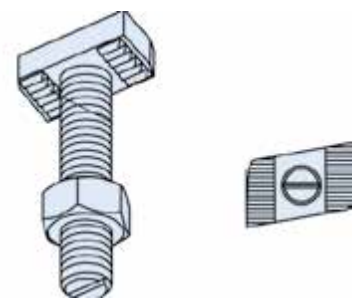

HALFEN SCHRAUBE GALVANISCH VERZINKT 4.6 OHNE MUTTER

Typ	Bezeichnung	Gewinde
HZS	41/41	M 10 x 50
HZS	41/41	M 12 x 75

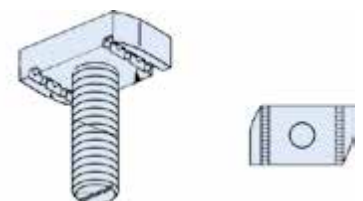

Wir erweitern ständig unser Lagerprogramm, nicht aufgeführte Abmessungen sind auf Anfrage lieferbar.

HALFEN SCHRAUBE GALVANISCH VERZINKT 4.6

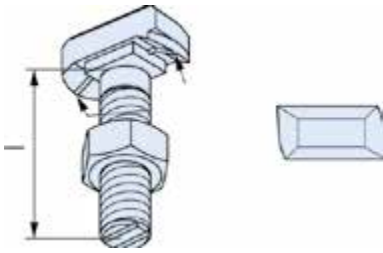

Typ	Bezeichnung	Gewinde	VPE
HS	50/30	M 10 x 30	100 Stk.
HS	50/30	M 10 x 40	100 Stk.
HS	50/30	M 10 x 50	100 Stk.
HS	50/30	M 12 x 30	100 Stk.
HS	50/30	M 12 x 40	50 Stk.
HS	50/30	M 12 x 50	50 Stk.
HS	50/30	M 12 x 60	50 Stk.
HS	50/30	M 12 x 80	50 Stk.
HS	50/30	M 12 x 100	50 Stk.
HS	50/30	M 16 x 30	50 Stk.
HS	50/30	M 16 x 40	50 Stk.
HS	50/30	M 16 x 50	50 Stk.
HS	50/30	M 16 x 60	25 Stk.
HS	50/30	M 16 x 80	25 Stk.
HS	50/30	M 16 x 100	25 Stk.
HS	50/30	M 16 x 125	25 Stk.
HS	50/30	M 16 x 150	25 Stk.
HS	50/30	M 16 x 200	25 Stk.
HS	50/30	M 20 x 35	25 Stk.
HS	50/30	M 20 x 45	25 Stk.
HS	50/30	M 20 x 55	25 Stk.
HS	50/30	M 20 x 65	25 Stk.
HS	50/30	M 20 x 75	25 Stk.
HS	50/30	M 20 x 100	25 Stk.
HS	50/30	M 20 x 125	25 Stk.
HS	50/30	M 20 x 150	25 Stk.

HALFEN SCHRAUBE GALVANISCH VERZINKT 8.8

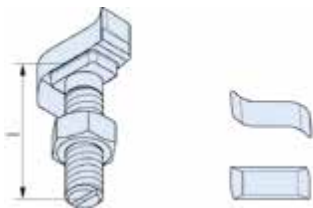

Typ	Bezeichnung	Gewinde	VPE
HS	40/22	M 16 x 60	25 Stk.
HS	40/22	M 16 x 80	25 Stk.
HS	50/30	M 12 x 45	25/50 Stk.
HS	50/30	M 12 x 80	25 Stk.
HS	50/30	M 16 x 40	50 Stk.
HS	50/30	M 16 x 60	25 Stk.
HS	50/30	M 16 x 80	10 Stk.
HS	50/30	M 16 x 100	25 Stk.
HS	50/30	M 20 x 45	25 Stk.
HS	50/30	M 20 x 80	25 Stk.
HS	50/30	M 20 x 100	10 Stk.

Wir erweitern ständig unser Lagerprogramm, nicht aufgeführte Abmessungen sind auf Anfrage lieferbar.

HALFEN SCHRAUBE MIT KERBZAHN VERZINKT

Typ	Bezeichnung	Gewinde	VPE
HSR	40/22	M 16 x 40 GV 8.8	50 Stk.
HSR	40/22	M 16 x 60 GV 8.8	25 Stk.
HSR	50/30	M 16 x 40 FV 8.8	50 Stk.
HSR	50/30	M 16 x 60 GV 8.8	25 Stk.
HSR	50/30	M 20 x 45 GV 8.8	25 Stk.
HSR	50/30	M 20 x 60 GV 8.8	25 Stk.
HSR	50/30	M 20 x 75 GV 8.8	25 Stk.

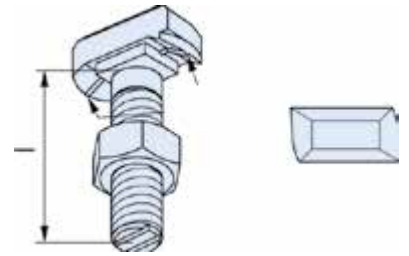

GV = galvanisch verzinkt
FV = feuerverzinkt

HALFEN SCHRAUBE FEUERVERZINKT

Typ	Bezeichnung	Gewinde	VPE
HS	28/15	M 10 x 30 FV 4.6	100 Stk.
HS	38/17	M 10 x 30 FV 4.6	100 Stk.
HS	38/17	M 12 x 30 FV 4.6	100 Stk.
HS	38/17	M 12 x 70 FV 8.8	50 Stk.
HS	38/17	M 16 x 30 FV 4.6	50 Stk.
HS	38/17	M 16 x 50 FV 4.6	50 Stk.
HS	38/17	M 16 x 60 FV 8.8	50 Stk.
HS	40/22	M 12 x 30 FV 4.6	100 Stk.
HS	40/22	M 12 x 50 FV 4.6	50 Stk.
HS	40/22	M 16 x 50 FV 4.6	50 Stk.
HS	50/30	M 12 x 40 FV 4.6	50 Stk.
HS	50/30	M 16 x 40 FV 4.6	50 Stk.
HS	50/30	M 16 x 50 FV 4.6	50 Stk.
HS	50/30	M 16 x 100 FV 4.6	25 Stk.
HS	72/48	M 20 x 50 FV 4.6	20 Stk.
HS	72/48	M 20 x 75 FV 4.6	20 Stk.
HS	72/48	M 20 x 100 FV 4.6	15 Stk.
HS	72/48	M 24 x 75 FV 4.6	15 Stk.

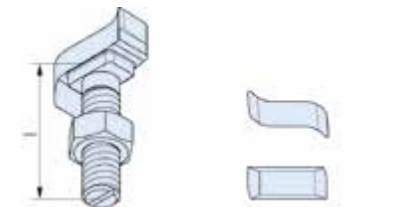

HALFEN SCHRAUBE GALVANISCH VERZINKT 8.8 GEZAHNT DYNAGRIP

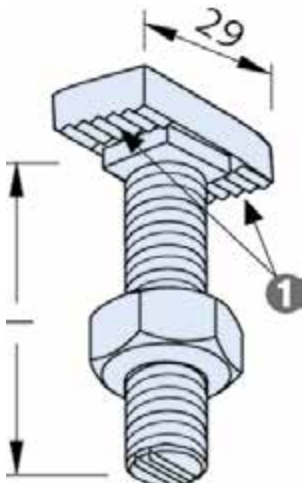

Typ	Bezeichnung	Gewinde	VPE
HZS	29/20	M 12 x 30	100 Stk.
HZS	29/20	M 12 x 40	50 Stk.
HZS	29/20	M 12 x 50	50 Stk.
HZS	29/20	M 12 x 60	50 Stk.
HZS	38/23	M 12 x 30	100 Stk.
HZS	38/23	M 12 x 40	50 Stk.
HZS	38/23	M 12 x 50	50 Stk.
HZS	38/23	M 12 x 60	50 Stk.
HZS	38/23	M 16 x 50	50 Stk.
HZS	38/23	M 16 x 60	25 Stk.

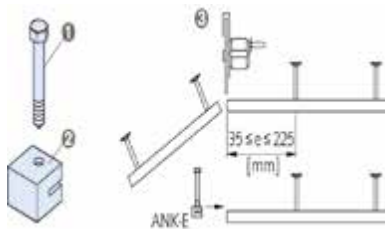

HALFEN ENDANKER FEUERVERZINKT

Typ	Bezeichnung	VPE
ANK-E1	28/15	25 Stk.
ANK-E2	38/17 und 40/22	25 Stk.

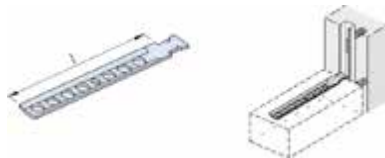

HALFEN SCHRAUBE GALVANISCH VERZINKT 8.8 FEUERVERZINKT

Typ	Bezeichnung	VPE
ML 85	für 28/15	200 Stk.
ML 120	für 28/15	200 Stk.
ML 180	für 28/15	200 Stk.
BL 85	für 38/17	200 Stk.
BL 120	für 38/17	200 Stk.
BL 180	für 38/17	200 Stk.

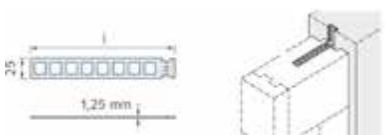

HALFEN MAUERANSCHLUSSANKER EDELSTAHL 1.4301 (A2)

Für Dünnbettmörtel
Für Profil 28/15

Typ	Länge	VPE
ML1	125 mm	100/200 Stk.
ML1	185 mm	100 Stk.
ML1	245 mm	100 Stk.

Wir erweitern ständig unser Lagerprogramm, nicht aufgeführte Abmessungen sind auf Anfrage lieferbar.

**HALFEN NAGELANSCHLUSSANKER
FEUERVERZINKT**

Typ	Bezeichnung	VPE
N 95	für 28/15	150 Stk.
N 120	für 28/15	150 Stk.
BN 120	für 38/17	150 Stk.
BN 185	für 38/17	150 Stk.

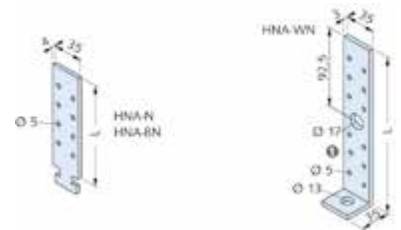

HALFEN SPARRENFUSS FEUERVERZINKT

Typ	Bezeichnung
HSF	6/12

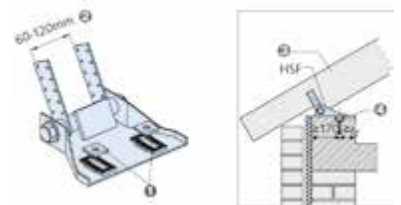

Wir erweitern ständig unser Lagerprogramm, nicht aufgeführte Abmessungen sind auf Anfrage lieferbar.

HALFEN GEWINDEPLATTE GALVANISCH VERZINKT

M 6, M 8:

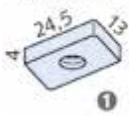

M 10:



Typ	Bezeichnung	Gewinde	VPE
GWP	20/12	M 5	200 Stk.
GWP	20/12	M 6	200 Stk.
GWP	28/15	M 6	200 Stk.
GWP	28/15	M 8	200 Stk.
GWP	28/15	M 10	200 Stk.
GWP	38/17	M 6	100 Stk.
GWP	38/17	M 8	100 Stk.
GWP	38/17	M 10	100 Stk.
GWP	38/17	M 12	100 Stk.
GWP	40/22	M 6	100 Stk.
GWP	40/22	M 8	100 Stk.
GWP	40/22	M 10	100 Stk.
GWP	40/22	M 12	100 Stk.
GWP	41/22	M 6	100 Stk.
GWP	41/22	M 8	100 Stk.
GWP	41/22	M 10	100 Stk.
GWP	41/22	M 12	100 Stk.
GWP	41/22	M 16	100 Stk.
GWP	41/41	M 6	100 Stk.
GWP	41/41	M 8	100 Stk.
GWP	41/41	M 10	100 Stk.
GWP	41/41	M 12	100 Stk.
GWP	41/41	M 16	100 Stk.
GWP	50/30	M 8	100 Stk.
GWP	50/30	M 10	100 Stk.
GWP	50/30	M 12	100 Stk.
GWP	50/30	M 16	100 Stk.
GWP	50/40	M 6	100 Stk.
GWP	50/40	M 8	100 Stk.
GWP	50/40	M 10	100 Stk.
GWP	50/40	M 12	100 Stk.
GWP	50/40	M 16	100 Stk.
GWP	72/48	M 12	50 Stk.
GWP	72/48	M 16	50 Stk.
GWP	72/48	M 20	50 Stk.

HALFEN KLEMMPLATTE FEUERVERZINKT

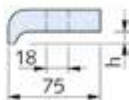
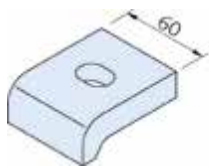

Typ	Bezeichnung
KLP	60/10
KLP	60/12
KLP	60/14
KLP	60/16
KLP	60/18
KLP	60/20

Wir erweitern ständig unser Lagerprogramm, nicht aufgeführte Abmessungen sind auf Anfrage lieferbar.

HALFEN DÜBELLEISTE

Typ	Bezeichnung	Maß-Kette
HDB	10/125-2/200	50/100/50
HDB	10/125-3/300	50/2x100/50
HDB	10/135-2/200	50/100/50
HDB	10/135-3/300	50/2x100/50
HDB	10/145-2/200	50/100/50
HDB	10/145-3/300	50/2x100/50
HDB	10/155-2/220	55/110/55
HDB	10/155-3-330	55/2x110/55
HDB	10/165-2/240	60/120/60
HDB	10/165-3/360	60/2x120/60
HDB	10/175-2/240	60/120/60
HDB	10/175-3/360	60/2x120/60
HDB	10/185-2/280	70/140/70
HDB	10/185-3/420	70/2x140/70
HDB	10/195-2/280	70/140/70
HDB	10/195-3/420	70/2x140/70
HDB	10/205-2/280	70/140/70
HDB	10/205-3/420	70/2x140/70
HDB	10/215-2/300	75/150/75
HDB	10/215-3/450	75/2x150/75
HDB	12/155-2/220	55/110/55
HDB	12/155-3/330	55/2x110/55
HDB	12/165-2/240	60/120/60
HDB	12/165-3/360	60/2x120/60
HDB	12/175-2/240	60/120/60
HDB	12/175-3/360	60/2x120/60
HDB	12/185-2/280	70/140/70
HDB	12/185-3/420	70/2x140/70
HDB	12/195-2/280	70/140/70
HDB	12/195-3/420	70/2x140/70
HDB	12/205-2/280	70/140/70
HDB	12/205-3/420	70/2x140/70
HDB	12/215-2/300	75/150/75
HDB	12/215-3/450	75/2x150/75
HDB	12/225-2/320	80/160/80
HDB	12/225-3/480	80/2x160/80
HDB	12/235-2/340	85/170/85
HDB	12/235-3/510	85/2x170/85

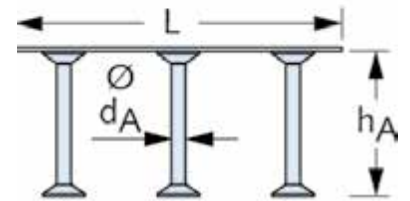
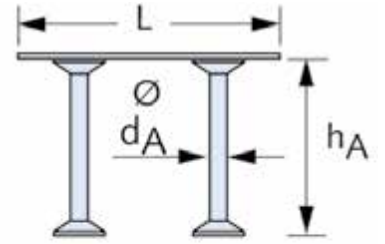

HALFEN DÜBELLEISTE

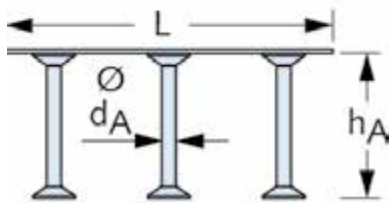
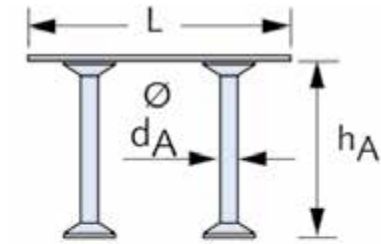

Typ	Bezeichnung	Maß-Kette
HDB	14/155-2/220	55/110/55
HDB	14/155-3/330	55/2x110/55
HDB	14/175-2/240	60/120/60
HDB	14/175-3/360	60/2x120/60
HDB	14/185-2/280	70/140/70
HDB	14/185-3/420	70/2x140/70
HDB	14/195-2/280	70/140/70
HDB	14/195-3/420	70/2x140/70
HDB	14/205-2/280	70/140/70
HDB	14/205-3/420	70/2x140/70
HDB	14/215-2/300	75/150/75
HDB	14/215-3/450	75/2x150/75
HDB	14/225-2/320	80/160/80
HDB	14/225-3/480	80/2x160/80
HDB	14/235-2/340	85/170/85
HDB	14/235-3/510	85/2x170/85
HDB	14/245-2/360	90/180/90
HDB	14/245-3/540	90/2x180/90
HDB	14/255-2/360	90/180/90
HDB	14/255-3/540	90/2x180/90
HDB	14/265-2/400	100/200/100
HDB	14/265-3/600	100/2x200/100
HDB	16/205-2/280	70/140/70
HDB	16/205-3/420	70/2x140/70
HDB	16/215-2/300	75/150/75
HDB	16/215-3/450	75/2x150/75
HDB	16/235-2/340	85/170/85
HDB	16/235-3/510	85/2x170/85
HDB	16/245-2/360	90/180/90
HDB	16/245-3/540	90/2x180/90
HDB	16/255-2/360	90/180/90
HDB	16/255-3/540	90/2x180/90
HDB	16/265-2/400	100/200/100
HDB	16/265-3/600	100/2x200/100
HDB	16/275-2/400	100/200/100
HDB	16/275-3/600	100/2x200/100
HDB	16/285-2/420	105/210/105
HDB	16/285-3/630	105/2x210/105
HDB	20/235-2/340	85/170/85
HDB	20/235-3/510	85/2x170/85
HDB	20/245-2/360	90/180/90
HDB	20/245-3/540	90/2x180/90
HDB	20/255-2/360	90/180/90
HDB	20/255-3/540	90/2x180/90
HDB	20/265-2/400	100/200/100
HDB	20/265-3/600	100/2x200/100

Wir erweitern ständig unser Lagerprogramm, nicht aufgeführte Abmessungen sind auf Anfrage lieferbar.

HALFEN ABSTANDHALTER

Typ	Höhe mm
HDB	20 mm
HDB	25 mm
HDB	30 mm
HDB	35 mm

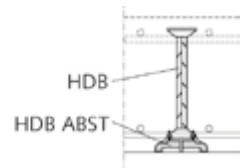
**HALFEN KLEMMBÜGEL
FÜR DEN EINBAU VON OBEN**

Typ
HDB



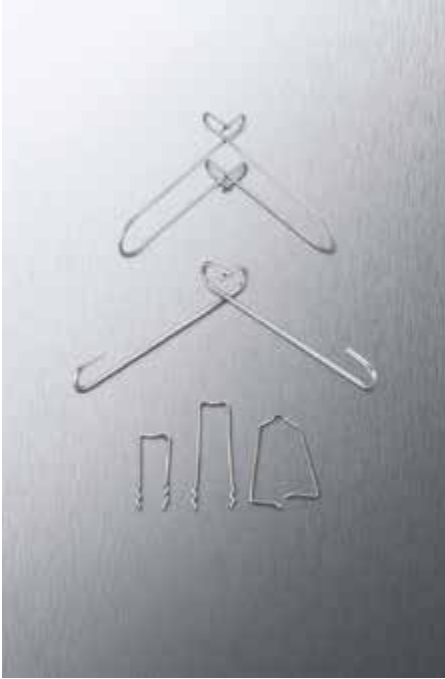

HALFEN Sandwichplatten-Traganker

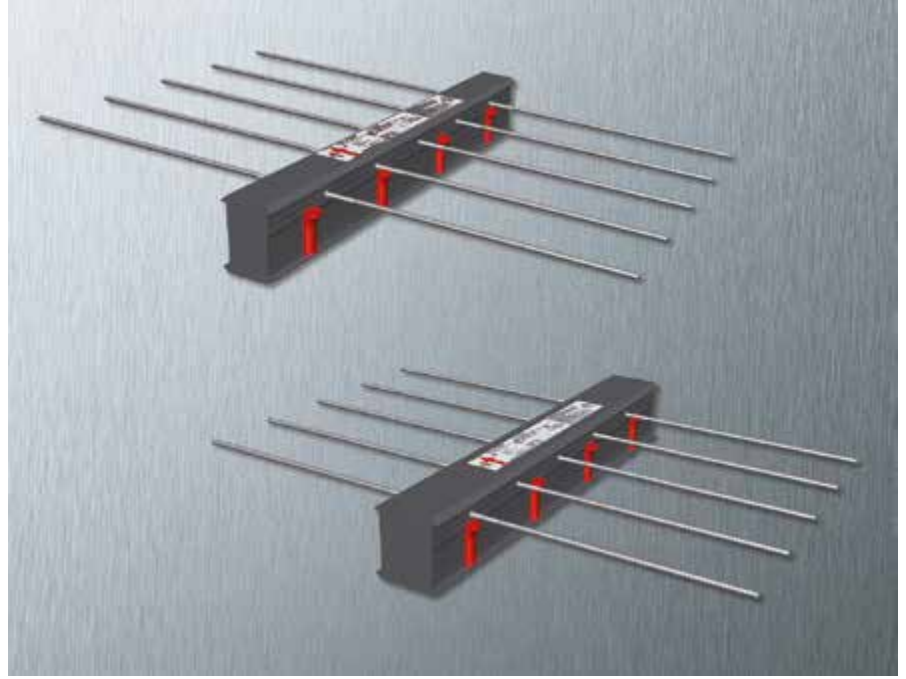

HALFEN HIT Iso-Elemente HIT-HP MV und HIT-SP MV



HALFEN HDB Durchstanzbewehrung



HALFEN SP-MVA Manschetten-Verbundanker